

# TERMÓSTATO Q6-WIFI

## DIGITAL PROGRAMÁVEL | ACESSO WIFI

### MANUAL DO UTILIZADOR

#### I - INTRODUÇÃO

Caro Utilizador:

Parabéns por ter adquirido um termóstato **GV**. Consulte este manual antes de instalar/utilizar o termóstato.

Este termóstato é utilizado para controlar a temperatura de cabos de aquecimento para piso radiante eléctrico numa daa divisão, seja em ambiente doméstico, comercial ou industrial.

Embora tentemos fornecer o melhor manual possível, estamos disponíveis para vos prestar esclarecimentos técnicos. Se surgir alguma dúvida não hesite em nos contactar.

#### II - PARÂMETROS TÉCNICOS E CARACTERÍSTICAS PRINCIPAIS

Parâmetros técnicos		
Voltagem	200 ~240V	50 ~ 60Hz
Amperagem	16A	
Ambiente de funcionamento	Entre 0°C ~ 45°C	
Consumo	<0.3W	
Índice de protecção	IP20	
Temperatura programável	Entre 5°C e 60°C	
Precisão de controlo de temperatura	±1°C	
Características principais		
Programações	6 diárias + 3 semanais	
Opções de leitura de sondas	3 (interna, externa e ambas)	
Dimensões externas	86mm x 86mm x 13,3mm	
Material	Plástico PC + ABS	
Cor de fundo do ecrã	Branco	
Memória em caso de falha eléctrica	Hora e programações	
Bloqueio para crianças	Sim	
Instalação	Embutido na parede	
WIFI	Android & Apple iOS	

#### III - CUIDADOS A TER NA INSTALAÇÃO



##### ATENÇÃO!

Ao ser instalado, este termóstato pode provocar choque eléctrico. Certifique-se que a instalação é feita por um técnico especializado.

1. A instalação apenas deve ser feita com a corrente eléctrica desligada, se não o fizer pode danificar o termóstato.

2. Escolha o local mais apropriado para a instalação do termóstato (cerca de 1,60m acima do chão). Evite instalar o aparelho em áreas em contacto directo com a luz solar ou em locais com muita humidade.

3. a Instalação não deve ser feita em altitudes superiores a 2000m do nível do mar.

#### IV - INSTALAÇÃO

1. Separe o visor da placa de montagem empurrando o visor para cima. Utilize os dois parafusos fornecidos para fixar a placa de montagem do termóstato à caixa funda de electricista previamente instalada (fig. 2) e certifique-se que fica bem instalado.

2. Siga o esquema de ligações (fig. 1) para ligar a corrente, o cabo de aquecimento e a sonda de chão.

3. Encaixe o visor nas quatro saliências da placa de montagem e empurre-o para baixo (nunca pressione directamente o visor LCD). A instalação está concluída. Ligue a corrente eléctrica para testar o termóstato.

##### 1 - Esquema de ligações

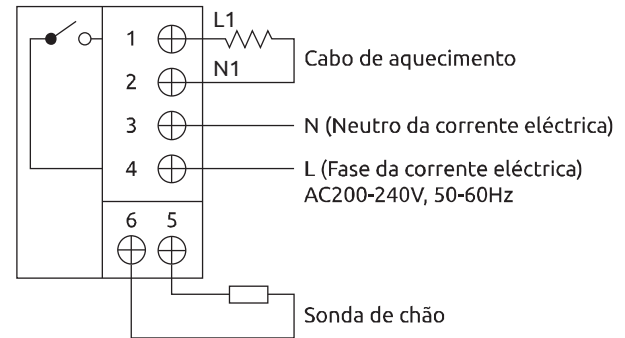

##### 2 - Instalação do termóstato

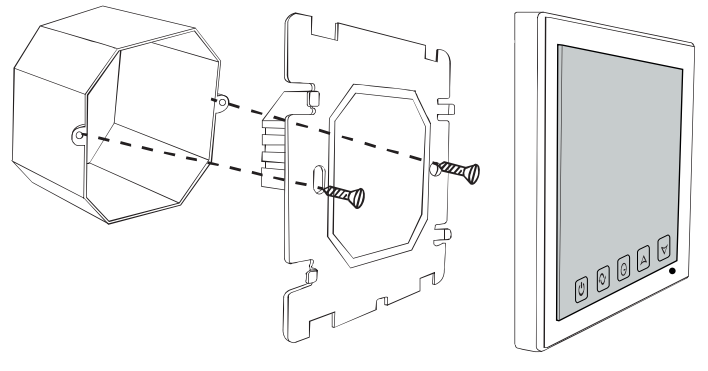

#### V - INTERFACE DO TERMÓSTATO

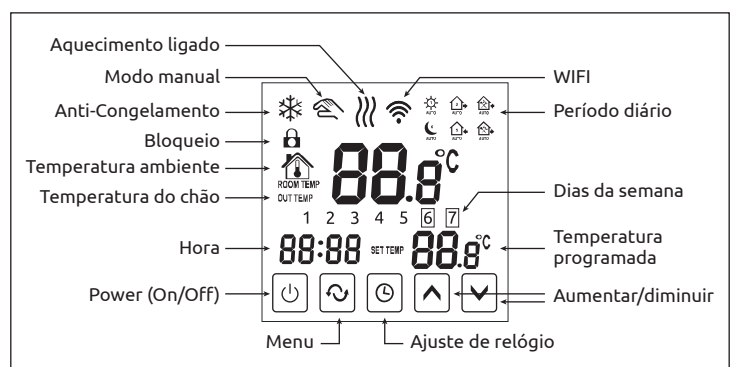



##### Funções dos botões touch screen





	Termóstato OFF Toque curto	Termóstato ON Toque curto	Termóstato ON Toque longo
	Ligar termóstato	Desligar termóstato	---
	---	Alternar modo automático/manual	Programação diária e semanal
	---	Definir hora e dia	Bloqueio de teclado
	---	Aumentar temperatura 0.5°C	Aumentar temperatura 0.5°C continuamente
	---	Diminuir temperatura 0.5°C	Diminuir temperatura 0.5°C continuamente
	Definições avançadas	Leitura da sonda de chão	---

## VI - INSTRUÇÕES DE UTILIZAÇÃO DO TERMÓSTATO











### ► LIGAR / DESLIGAR

Pressione o símbolo  para ligar o termóstato. Pressione novamente o símbolo  para desligar o termóstato e cortar a corrente para o cabo ou rede de aquecimento.







### ► DEFINIR A TEMPERATURA

Pressione os símbolos  ou  para aumentar/diminuir a temperatura em 0,5°C. Quando a temperatura da sonda for inferior à definida em 1,5°C o termóstato liga o aquecimento e aparece o símbolo  no visor. Quando a temperatura da sonda for superior em 1°C o termóstato desliga o aquecimento e o símbolo  desaparecerá do visor.

### ► DEFINIR A HORA E O DIA DA SEMANA

Com o termóstato ligado, pressione o símbolo  e os dois dígitos das horas ficam cintilantes. Utilize os símbolos / para definir a hora. Pressione novamente o símbolo  e os dois dígitos dos minutos ficam cintilantes. Utilize os símbolos / para definir os minutos. Pressione novamente o símbolo  e o dia da semana ficará cintilante. Utilize os símbolos / para definir o dia da semana. Pressione novamente o símbolo  para concluir a configuração.



### ► ALTERNAR ENTRE MODO MANUAL E AUTOMÁTICO

Quando o termóstato está ligado, pode definir se trabalha em modo manual ou automático. Pressione o símbolo  para alternar entre os dois modos. Quando o termóstato estiver em modo automático aparecerá o símbolo de uma das programações diárias no visor (  ,  ,  ,  ou  ). Quando está em modo manual, o visor apresenta o símbolo  .

### ► PROGRAMAÇÃO DIÁRIA E SEMANAL

Este termóstato suporta 6 programações diárias e 3 semanais (5+2 dias, 6+1 dias ou 7 dias). Caso opte por programar um dos dias do fim de semana separadamente (por exemplo 5+2 ou 6+1), tem apenas 2 programações diárias para esses dias.













Com o termóstato ligado, pressione o símbolo  durante 5 segundos, irá aparecer no visor a palavra "loop" e os dígitos 12345.

Utilize os símbolos / para escolher a programação que deseja: 5+2, 6+1 ou 7 dias.

12345 significa uma programação de 5+2 dias;

123456 significa uma programação de 6+1 dias;

1234567 significa uma programação de 7 dias;









Pressione novamente o símbolo  e aparece o símbolo da primeira programação diária no visor (  ) juntamente com a temperatura a programar para este horário a cintilar. Utilize os símbolos / para definir a temperatura para este horário. Caso deseje alterar a hora desta programação diária, pressione o símbolo . Com os dois algarismos das horas a cintilar, utilize os símbolos / para definir a hora. Pressione novamente o símbolo  e os dois algarismos dos minutos ficam a cintilar. Utilize os símbolos / para definir os minutos desta programação. Pressione novamente o símbolo  se desejar alterar de novo a temperatura para esta programação diária ou pressione o símbolo  para passar à programação diária seguinte.

Repita o mesmo procedimento para as 5 programações diárias restantes. Caso tenha escolhido o modo semanal 5+2 ou 6+1, repita o procedimento acima descrito para as duas programações diárias restantes.

NOTA 1: os períodos diários têm necessariamente que ser programados, nenhum deles pode ser ignorado.



NOTA 2: não existe abertura e fecho de períodos diários. Se não desejar aquecimento na divisão num determinado período, deve programar esse período com uma temperatura suficientemente baixa de forma a que o termóstato não entre em funcionamento.

NOTA 3: durante a programação, se estiver 15 segundos sem pressionar nenhum botão, o processo de programação é interrompido. O visor volta ao ecrã principal e as alterações feitas até ao momento ficam guardadas.



NOTA 4: quando o termóstato está a trabalhar em modo automático, pode alterar manualmente a temperatura para esse período horário utilizando os símbolos /. Para além do símbolo de modo automático correspondente ao intervalo diário actual (  ,  ,  ,  ou  ), aparece também o símbolo de modo manual  a cintilar. As alterações que fizer manualmente em modo automático são anuladas ao iniciar uma nova programação diária ou pressionando duas vezes o símbolo  .

Período	Horário Predefinido	Temperatura Predefinida	
Semana	1	6:00	20°C
	2	8:00	15°C
	3	11:30	15°C
	4	12:30	15°C
	5	17:30	22°C
	6	22:00	15°C
Fim de Semana	1	08:00	22°C
	2	23:00	15°C

### ► BLOQUEIO PARA CRIANÇAS

Com o termóstato ligado, pressione o símbolo  durante 5 segundos. O símbolo  aparece no visor. Isto irá bloquear todas as funções de toque do termóstato e impedirá a sua utilização. Para desbloquear, pressione novamente o símbolo  durante 5 segundos.



## VII - DEFINIÇÕES AVANÇADAS



Com o termóstato desligado mantenha pressionado o símbolo  e pressione em simultâneo o símbolo  para entrar no modo de configuração de definições avançadas. Pressione o símbolo  para alterar para a função seguinte.

### ► QUADRO GERAL DE FUNÇÕES



SEN	Seleção de sonda
OSV	Temperatura limite da sonda de chão
DIF	Diferencial de temperatura associado ao limite da sonda de chão
SVH	Limite de temperatura alta da sonda ambiente
SVL	Limite de temperatura baixa da sonda ambiente
ADJ	Correcção de temperatura da sonda ambiente
FRE	Função anti-congelamento
PON	Função de memória em caso de falha de corrente
FAC	Definições de fábrica

### ► SEN - SELECÇÃO DE SONDA



Nesta função pode configurar a sonda a ser utilizada. Utilize os símbolos / para configurar o valor que pode ir de 0 a 2. O valor 0 define a utilização exclusiva da sonda ambiente (sonda interna). O valor 1 define a utilização exclusiva da sonda de chão (sonda externa). O valor 2 define a utilização de ambas as sondas (a sonda ambiente controla a temperatura e a sonda de chão limita a temperatura). O valor definido de fábrica é 0.

Se tiver a opção 2 definida (ambas as sondas em utilização) o ecrã do termóstato em funcionamento normal apresenta a temperatura da sonda ambiente. Pode verificar a temperatura da sonda de chão mantendo pressionado o símbolo  e pressionando em simultâneo o símbolo  .



### ► OSV - TEMPERATURA LIMITE DE DA SONDA DE CHÃO

Esta função permite configurar o limite de temperatura da sonda de chão. Este valor define uma temperatura de segurança, a partir da qual o termóstato deixa de aquecer, independentemente da sua programação (apesar de o símbolo de aquecimento  continuar no ecrã). Esta definição só tem efeito se estiverem a ser utilizadas as duas sondas (opção 2 da seleção de sonda - SEN). Utilize os símbolos / para configurar o valor que pode ir de 5°C a 99°C. O valor definido de fábrica é 42°C.



### ► DIF - DIFERENCIAL DE TEMPERATURA ASSOCIADO AO LIMITE DA SONDA DE CHÃO

Nesta função pode configurar o diferencial de temperatura associado ao limite da sonda de chão. Por exemplo, caso tenha definido um valor de 2°C nesta opção, e se tiver definido 40°C na função anterior, o termóstato irá desligar aos 42°C e irá ligar novamente aos 38°C. Utilize os símbolos / para configurar o valor que pode ir de 1°C a 9°C. O valor definido de fábrica é 2°C.



### ► SVH - LIMITE DA TEMPERATURA ALTA DA SONDA AMBIENTE

Função para configurar o limite de temperatura alta da sonda ambiente. O termóstato desliga quando a sonda ambiente atinge esta temperatura. Utilize os símbolos / para configurar o valor que pode ir de 5°C a 99°C. O valor definido de fábrica é 35°C.

### ► SVL - LIMITE DA TEMPERATURA BAIXA DA SONDA AMBIENTE

Função para configurar o limite de temperatura baixa da sonda ambiente. O termóstato liga quando a sonda ambiente atinge esta temperatura. Utilize os símbolos / para configurar o valor que pode ir de 5°C a 99°C. O valor definido de fábrica é 5°C.

### ► ADJ - CORRECÇÃO DA TEMPERATURA DA SONDA AMBIENTE

Esta função permite-lhe corrigir a temperatura da sonda ambiente. Esta correcção é aplicada quando a temperatura apresentada pela sonda ambiente não for igual à temperatura real da divisão (medida com outro aparelho externo). Isto pode acontecer devido à instalação ou posição do termóstato. Utilize os símbolos / para configurar este valor. O valor definido de fábrica é 0.5°C.

### ► FRE - ANTI-CONGELAMENTO

Esta função permite-lhe activar ou desactivar a função anti-congelamento. Com esta função activa, o termóstato entra em funcionamento automaticamente quando a temperatura da sonda ambiente for inferior ao limite de temperatura baixa definida na função SVL. O valor 0 significa que a função está desligada e o valor 1 significa que a função está ligada. O valor definido de fábrica é de 0.

► PON - FUNÇÃO DE MEMÓRIA EM CASO DE FALHA DE CORRENTE

Aqui pode definir se o termóstato deve ou não memorizar as suas programações em caso de falha de corrente eléctrica. O valor 0 significa que a função está desligada e o valor 1 significa que a função está ligada. O valor de fábrica é 0.

► ADD - PORTO RESERVADO PARA COMUNICAÇÃO WIFI

Aqui define-se o Porto a ser reservado para a comunicação WIFI. Não deverá alterar este valor pois poderá causar falha de funcionamento wifi. O valor de fábrica é 01.

► FAC - DEFINIÇÕES DE FÁBRICA

Nesta função pode redefinir todas as programações e funções para os valores padrão de fábrica. Utilize os símbolos ▲/▼ para configurar este valor. Ao escolher o valor 00 irá redefinir todas as programações e definições para os valores de fábrica. Caso não deseje fazer alterações, seleccione o valor 08, 10 ou 32. O valor 08 desliga o Wifi ficando apenas o visor em funcionamento, se escolher 10 ou 32 estará a ligar o Wifi.

VIII - QUADRO DE ERROS

Erro	Causa	Solução
ERR	Erro de sonda de chão	Substituir sonda de chão

IX - CONFIGURAR O WIFI

► INSTALAÇÃO DA APP

Para instalar em sistemas iOS deverá procurar na App Store "Beok Home" e fazer o download da aplicação.

Para instalar em sistemas Android deverá procurar na Google Play "Beok Home" e fazer o download da aplicação.

► CONFIGURAR TERMÓSTATO PARA LIGAÇÃO WIFI



Com o termóstato desligado, mantenha pressionado o símbolo ☰ e em seguida pressione o símbolo ⏻ de modo a entrar no modo de definições avançadas.

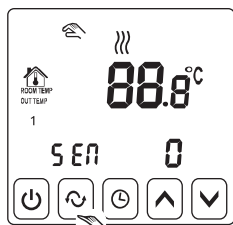

No modo de definições avançadas deverá pressionar 9 vezes o símbolo ↻ até ficar no menu FAC.

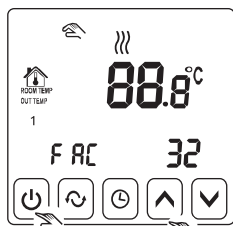

Uma vez no menu FAC deverá utilizar os símbolos ▲/▼ para alterar o valor 8 para 10 ou 32.

Depois de estar definido o valor 10 ou 32 pressione o símbolo ⏻ para desligar o termóstato.



Com o termóstato desligado, mantenha pressionado o símbolo ☰ e em seguida pressione o símbolo ⏻ de modo a activar as configurações de Wifi.

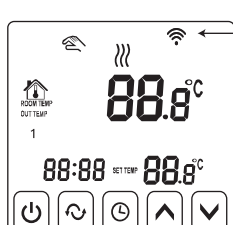

Símbolo a piscar rápidamente e continuamente: Pode iniciar a conexão;  
 Símbolo a piscar lentamente: Termóstato Offline;  
 Símbolo aparece sem piscar: Conexão bem sucedida;  
 Deverá ver o símbolo a piscar rápidamente, podendo começar a configuração no telemóvel.

► CONFIGURAR APP NO TELEMÓVEL PARA TERMÓSTATO WIFI

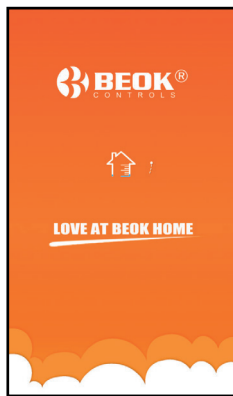

Ao abrir a aplicação "Beok Home" no seu telemóvel poderá ver a página inicial.



Quando o símbolo 📶 estiver a piscar rápidamente no termóstato poderá iniciar a configuração da aplicação.

Pressione o botão "Configure".

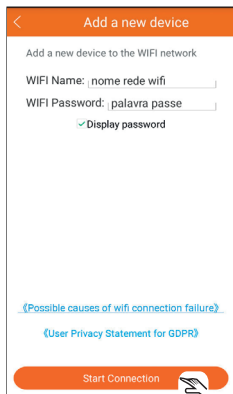

Insira o nome da sua rede WIFI e a respectiva password.

Após inserir os dados deverá pressionar o botão "Start Connection". Aguarde até a conexão estar efectuada, este processo poderá demorar mais ou menos 2 minutos.

Quando a conexão estiver concluída irá aparecer "Connection Success" no ecrã do telemóvel.

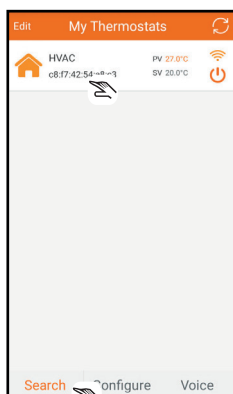

Após a conexão ser efectuada com sucesso deverá pressionar o botão "Search" e seleccionar o termóstato que acabou de conectar.

Ao adicionar um termóstato este irá ficar com o nome pré-definido de "HVAC".

Deverá pressionar o botão com o nome do termóstato "HVAC" durante 5 segundos até aparecer o menu de edição do termóstato.

Neste menu poderá apagar o termóstato, bloquear o termóstato para que não o apague ou edite sem querer e poderá alterar o nome do termóstato.

Pressione "Modify Current Thermostat" para editar o nome do termóstato.

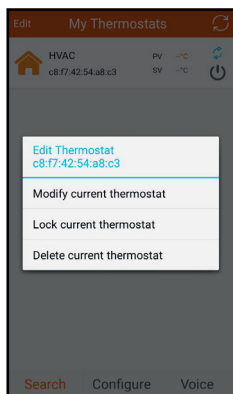

Pode alterar o nome "HVAC" para um qualquer outro nome que melhor identifique o termóstato.

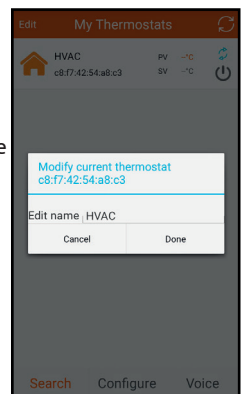

Exemplo: Quarto, WC, Sala, etc.

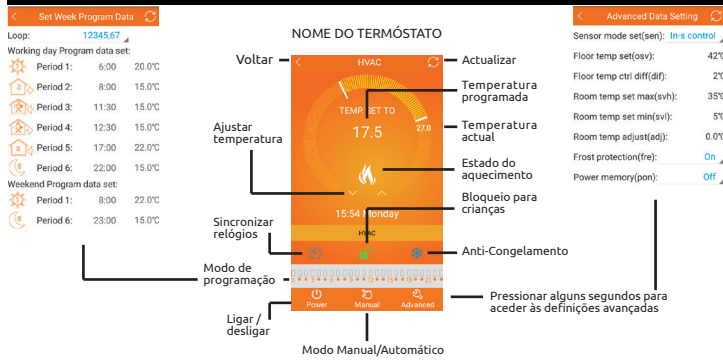

## X - COMO UTILIZAR A APLICAÇÃO



### ► DEFINIÇÕES DO TERMÓSTATO ATRAVÉS DA APLICAÇÃO

1. Relógio: Deverá pressionar o botão "Sincronizar relógios" ⌚ por alguns segundos para acertar a hora do termóstato pela hora do seu telemóvel.
2. Bloqueio para crianças: Pressione o botão "Bloqueio para crianças" 🔒 para bloquear/desbloquear os botões do termóstato.
3. Anti-Congelamento: Pressione o botão "Anti-Congelamento" ❄️, para activar/desactivar a função. Se o símbolo aparecer no visor do termóstato indica que a função se encontra activa.
4. Definir a Temperatura: pode arrastar directamente o ponteiro da temperatura no gráfico de temperatura, , ou pode utilizar as setas para aumentar / diminuir a temperatura.
5. Programações Diárias/Semanais: Pressione durante alguns segundos o botão de modo de programação, , até aparecer o ecrã de Programação

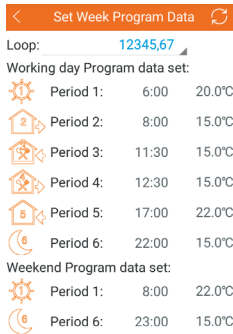

Pressione "Work Loop" de modo a poder escolher entre 1 das 3 programações semanais: 5+2, 6+1 ou 7 dias.

Pressione na hora de um dos períodos para alterar a hora para esse respectivo período.

Pressione na temperatura de um dos períodos para alterar a temperatura para esse respectivo período.

NOTA: se tiver seleccionado na programação semanal 7 dias, a informação em "Weekend program data set" não irá aparecer.

6. Definições Avançadas: Prima continuamente o botão  até aparecer o ecrã das definições avançadas.

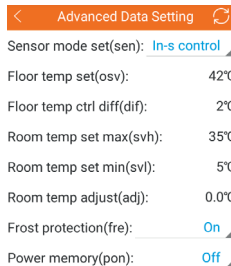

## XI - SOLUÇÃO DE PROBLEMAS

1. Após configuração, se a conexão falhar:
  - a. Confirme se o seu telemóvel está a utilizar a rede WLAN, e certifique-se que tem a rede 3g/4g (dados móveis) desligada.
  - b. Confirme e insira o nome da sua rede wireless, recomendamos que o nome da sua rede wireless não contenha espaços nem caracteres especiais.
  - c. Confirme a sua password wifi, recomendamos que a sua password não exceda os 32 caracteres, não tenha espaços em branco nem caracteres especiais.
  - d. Confirme se nas definições avançadas, no modo FAC, está o valor 10 ou 32, caso não esteja defina um desses valores. Caso esteja troque, por exemplo se estiver o valor 10 defina o valor 32 e vice-versa.



GLOBOVAC Lda.

Morada: Rua da Cerca, Urb. Madefil, Arm. 10B,  
Sargento-Mor, 3020-832 Souselas - Portugal  
Telefone: +351 239 088 948  
Telemóvel: +351 917 239 002  
Email: comercial@globovac.net  
Web: www.globovac.net

